



KEZELÉSI ÚTMUTATÓ



FSAIF-CP-91AE3
FSAIF-CP-121AE3
FSAIF-CP-181AE3
FSAIF-CP-241AE3

Inverteres split rendszerű légkondicionáló berendezés

Köszönjük, hogy megvásárolta termékünket.
Kérjük, hogy használat előtt figyelmesen olvassa el a kezelési útmutatóban leírtakat!

Biztonsági előírások

- Tartsa a kezelési útmutatót olyan helyen, hogy a berendezés kezelője könnyen megtalálja.
- Biztonsága érdekében feltétlenül tartsa be az útmutatóban leírt biztonsági előírásokat.



Vigyázat! Tűzveszély
Gyúlékony hűtőközeg

FIGYELEM!

A berendezés gyúlékony hűtőközeget (R32) tartalmaz.

A szervizelés csak a készülék gyártójának útmutatásai alapján végezhető.

A javítási és karbantartási munkálatokat csak szakember végezheti tűzveszélyes hűtőközeg kezelésében jártas személy felügyelete mellett.

További részletekért kérjük, ellenőrizze a szervizelési információk részt a telepítési útmutatóban.

A berendezésen feltüntetett figyelmeztető jelzések jelentése:

	Vigyázat!	A készülékben gyúlékony hűtőközeg található. Ha a hűtőközeg szivárog és külső gyújtóhatásnak van kitéve akkor meggyulladhat. Tűzveszély! A kezelési útmutatónak megfelelően dolgozó szakember szükséges a feladathoz. Az információ a kezelési útmutatóban vagy a telepítési útmutatóban megtalálható.
	Figyelem!	A kezelési útmutató tanulmányozása szükséges a használat előtt.
	Figyelem!	A berendezés szervizelését csak szakember végezheti a szerelési útmutató utasításait betartva.
	Figyelem!	
	Figyelem!	A berendezés működtetéséhez, szervizeléséhez szükséges információk a mellékelt kezelési és szerelési leírásokban találhatóak.



VIGYÁZAT !

- Tűz, robbanás vagy sérülés keletkezésének megelőzése érdekében ne üzemeltesse az egységet, ha ártalmas gázok (beleértve a gyúlékony és a korrozív gázokat) érzékelhetők a berendezés környezetében.
 - Ne telepítse a légkondicionálót tűzhely vagy más fűtőberendezés közelébe.
 - Figyelem! Tilos nyílt égésterű kéménybe kötött gázkészülékkel közös légtérben elhelyezve üzemeltetni a klímaberendezést!
 - Ne próbálja meg a klímaberendezést saját kezűleg felszerelni, javítani, áthelyezni, átalakítani vagy felújítani. A szakszerűtlen beavatkozás áramütést, tüzet stb. okozhat
 - Áramütés, tűz vagy sérülés keletkezésének megelőzése érdekében azonnal kapcsolja ki a berendezést és áramtalanítsa, ha bármilyen szokatlan jelenséget észlel (például égett szagot). Ilyenkor kérjen segítséget a márkaszerviztől vagy a forgalmazótól
 - Tilos a belső elektromos bekötés fedelének felnyitása, vagy eltávolítása.
- VIGYÁZAT NAGYFESZÜLTSG!**
- A berendezés előlapját felemelni, ill. a szűrőket kivenni csak a teljes áramtalanítás után szabad.
 - A berendezést csak az adattáblán megadott tápfeszültségű, földelt hálózatra szabad csatlakoztatni, az előírt kismegszakítón keresztül. Ne földelje a berendezést gázcsövekhez, vízcsövekhez, villámhárítóhoz, és ne kösse telefonföldelésre.
 - Ne működtesse a berendezést sérült elektromos vezetékkel.
 - Ne használjon hosszabbítót, és ne toldja meg a bekötővezetékét.
 - Ne indítsa, ill. ne állítsa le a készüléket az elektromos csatlakozó kihúzásával, ill. bedugásával.
 - Tilos belenyúlni, vagy bármilyen tárgyat beledugni a beltéri, ill. a kültéri egységek befúvó nyílásába! Ezekben az egységekben nagy sebességű ventilátor található. A ventilátorral való érintkezés súlyos balesethez vezet!
 - Az áramütés elkerülése érdekében a berendezés tisztításának, illetve rutinszerű karbantartásának megkezdése előtt kapcsoljuk le a berendezés főkapcsolóját, illetve húzzuk ki a dugót a konnektorból! A tisztítást végezzük a „Készülék tisztítása” rész utasításai szerint.
 - Amennyiben folyadék kerül a berendezésbe, kapcsolja le a biztosítékot, húzza ki a hálózati csatlakozódugót és értesítse a szakszervizt.
 - A tisztításhoz tilos folyadék, vagy aerosol (spray) alapú tisztítószeret, maró hatású tisztítószeret használni!
 - Áramütés veszélye miatt a berendezést tilos vízzel tisztítani.
 - Ne nyúljon a berendezéshez nedves kézzel
 - Ne érintse meg a kültéri, ill. beltéri egység levegőbemenetét vagy alumínium bordáit. Ez sérülést okozhat.
 - Amennyiben hűtőközeg szivárgást észlel, mielőbb értesítse a szakszervizt, és ügyeljen arra, a szivárgó gáz lehetőleg ne kerüljön közvetlenül nyílt lánggal érintkezésbe
 - Ne használja a berendezést védőföldelés nélkül!
 - Ne működtesse a berendezést nedves helyiségekben (mosókonyha, fürdőszoba..) Ez áramütéshez, vagy a készülék tönkremeneteléhez vezethet.
 - Vihar esetén kapcsolja ki a berendezést és áramtalanítsa.



FIGYELEM!

- Ne tegyen olyan készülékeket a levegő útjába vagy a beltéri egység alá, amelyek nyílt tüzet okoznak. Az égés nem lesz tökéletes, vagy a hőtől deformálódik az egység.
- Ne akadályozza semmi a levegő be- vagy kimeneténél az áramlást. A csökkent légáramlás teljesítménycsökkenést okozhat.
- Ne tegyen semmi olyat a beltéri vagy kültéri egység alá, amit nedvességtől óvni kell. Néha nedvesség csapódik le a levegőben, és csöpöghet.
- Ne álljon vagy üljön a kültéri egységre. A sérülések elkerülése érdekében ne tegyen semmilyen tárgyat az egységre, és ne távolítsa el a ventilátorvédőt.
- Ne működtesse a berendezést a porszűrő nélkül, vagy eltömődött szűrővel.
- A berendezés emberi tartózkodásra szánt helyiségek hűtésére szolgál, ne használja a készüléket speciális célokra.
- Ha hosszabb ideig nem használja a készüléket, akkor kapcsolja le a biztosítékot és húzza ki a hálózati csatlakozódugót.
- Télen a berendezés bekapcsolása előtt min. 6 órával helyezze áram alá a berendezést
- Légkondicionáló berendezés használata közben a helyiséget időnként szükséges kiszellőztetni. Ez különösen fontos, ha egyidejűleg gázzal működő berendezés is üzemel ugyanabban a helyiségben. Máskülönben a helyiség oxigéntartalma veszélyesen lecsökken!
- Ne igyon a beltéri egységben keletkező kondenzvízből!
- Ne irányítsa a kiáramló hideg levegőt közvetlenül magára, állatokra vagy szobanövényekre.
- Ne állítsa a hőmérsékletet nagyon alacsonyra, mert ez betegséghez vezethet, különösen gyerekek ill. öreg emberek esetében.
- Gyermek és cselekvőképességükben korlátozott személyek csak felügyelet mellett kezelhetik a terméket.
- Ez a berendezés nem tartalmaz olyan alkatrészt, melyet a felhasználó szervizelhetne. Mindig hívja a meghatalmazott szervizt, ha javításra van szükség.

Berendezés leírása

Beltéri egység:

1. Előlap
2. Légbeszívás
3. Szűrő
4. Légfúvás
5. Függőleges légterelő zsalu
6. Vízszintes légterelő zsalu
7. Kijelzőpanel
8. Infra jelvevő
9. Infra távirányító
10. Kézi vezérlőgomb az előlap alatt

Kültéri egység:

11. Légbeszívó nyílás (oldalt és hátul)
12. Légfúvó nyílás
13. Hűtőközeg-, és elektromos összekötő vezeték

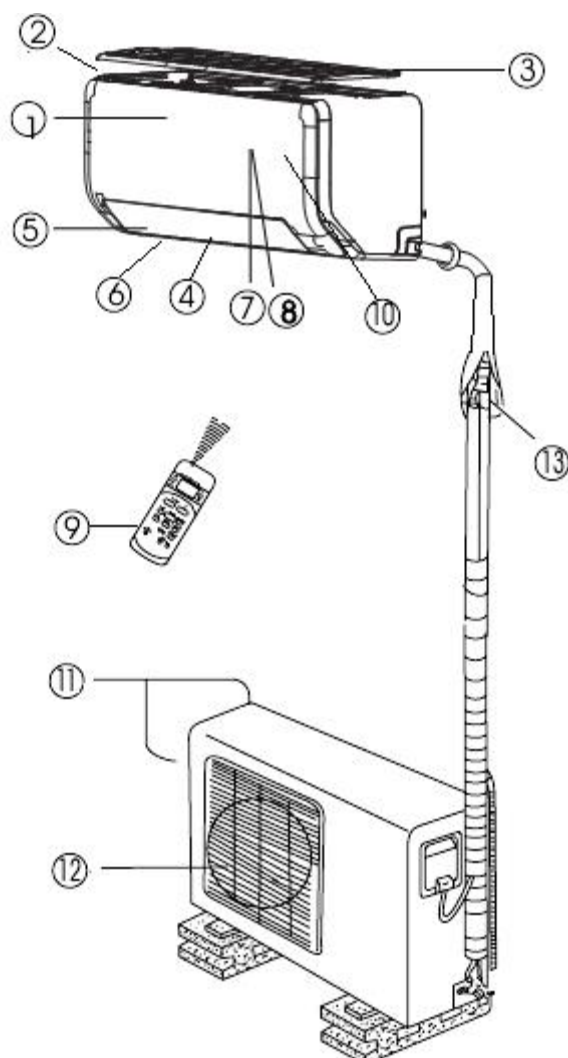

Kijelzőpanel



„88” digitális kijelző

Kijelzi a beállított hőmérsékletet fűtés, hűtés, párátlanítás közben.
Ventilátor üzemben a szobahőmérsékletet mutatja.
Hiba esetén kijelzi a hiba kódját.

“ **ON** ” kijelzés jelenik meg 3 másodpercig amikor bekapcsolja az alábbi funkciók valamelyikét:

- TIMER ON-Időzített bekapcsolás
- Folyamatos légterelés (SWING)
- TURBO funkció
- ECO
- „Ne fújj rám” funkció
- Csendesített üzemmód
- IONIZÁTOR

Kikapcsolt állapotban, ha az időzített bekapcsolás aktív, akkor az ON kijelzés folyamatosan világít.

“ **OF** ” kijelzés jelenik meg 3 másodpercig amikor beállítja a TIMER OFF-Időzített kikapcsolást, ill. amikor kikapcsolja az alábbi funkciók valamelyikét:

- Folyamatos légterelés (SWING)
- TURBO funkció
- ECO
- „Ne fújj rám” funkció
- Csendesített üzemmód
- IONIZÁTOR

“ **DF** ” kijelzés jelenik meg a leolvasztási ciklus alatt.

Ha a kültéri egység lejegesedik fűtő üzemmódban, a légkondicionáló automatikusan megkezdi a leolvasztást a fenti kijelző világítása mellett. (Ekkor a beltéri és kültéri ventilátorok nem működnek.)



kijelzés jelenik meg az aktív öntisztító funkció működése alatt.

“ **FP** ” kijelzés jelenik meg a „8°C temperáló fűtés” üzemmód alatt.



” kijelzi a WIFI vezérlés működését

FIGYELEM!

Amennyiben a digitális kijelző E... , F... vagy P... hibakódot jelez villogva, kapcsolja le a készüléket, majd kb. fél óra múlva, kapcsolja vissza.

Amennyiben továbbra is hibát jelez a kijelző, kapcsolja le a berendezést, áramtalanítsa és forduljon szakszervizhez.

A „- -”, kijelzés nem hiba, ez azt jelzi, hogy multi rendszer esetén megadott üzemmód nem választható. (Nem lehet egyszerre az egyik beltéri egységgel hűteni és másikkal fűteni, Ilyen esetben a fűtési üzemmódnak van elsőbbsége)

Kézi működtetés

A készüléket a távirányító elvesztése vagy elem lemerülése esetén ideiglenesen kézzel is működtethetjük.

1. Emelje fel a beltéri egység előlapját, támassza ki a baloldalon található szürke támasztó karral.
2. Nyomja meg egyszer a készüléken található AUTO/COOL feliratú rejtett kapcsolót. Ekkor működésbe lép az AUTOMATA üzemmód (24°C beállítással és kijelzéssel).
3. Ha a gombot még egyszer megnyomja, akkor a teszt üzemmód indul el (a kijelzőn az FC felirat jelenik meg). **Ne használja a készüléket ebben a teszt üzemmódban, ez az üzemmód csak a készülék beüzemelésekor ill. javításakor használatos!**
4. A gomb újabb megnyomásával a készülék leáll.

Kézi működtetés esetén a készüléket sose hagyja felügyelet nélkül!

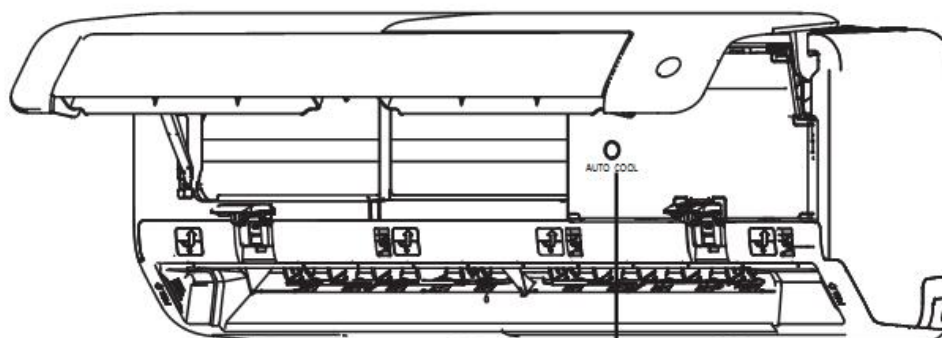

Kézi működtető gomb

RG10A1(E2S)/BGEF típusú infra távirányító kezelése

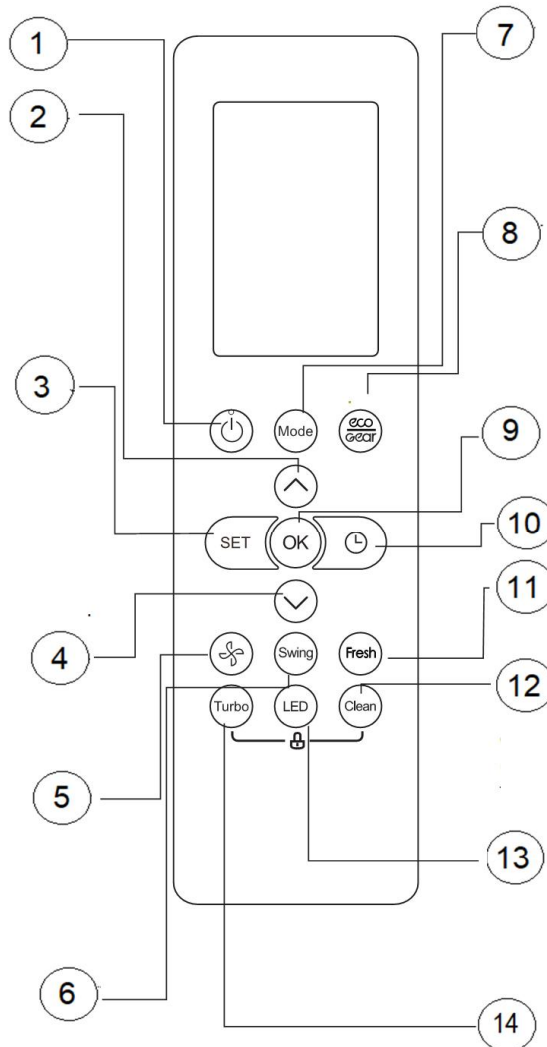

A távirányító használatához irányítsa az infra jeladót a beltéri egységre ügyelve arra, hogy ne legyen a jelek útjában függöny, ajtó vagy egyéb tárgy.

- A legnagyobb hatótávolság körülbelül 8 m.
- Ne ejtse le a távirányítót. Vigyázzon, hogy ne érje nedvesség.
- Ne tegye ki a távirányítót közvetlen napsugárzásnak.
- A jeladón vagy a vevőn lévő szennyeződés az érzékenységet csökkenti. Törölje le a port.
- A kommunikációt megzavarhatja, ha egy elektronikus gyújtóval működő neonlámpa (pl. egy energiatakarékos izzó) van a szobában.
- Ha a távirányító jelei véletlenül egy másik készüléket hoznak működésbe, helyezze át a másik készüléket.

Elemcsere

(Elem típusa: 2 db AAA R03/LR03)

1. Nyissa ki az elemtartó fedelét.
2. Cserélje ki az elemeket! (ügyeljen a helyes polaritásra)
3. Zárja vissza az elemtartó fedelét.

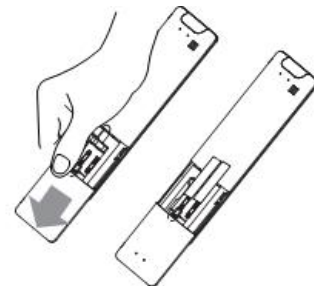

Ha több héten át nem használja a távirányítót, akkor vegye ki az elemeket!

Távvezérlő gombok és funkcióik

(funkciók részletes leírását az adott fejezeteknél találja)





1. ON/OFF kapcsoló gomb





Nyomja meg a gombot egyszer a berendezés elindításához. A távirányító kijelzőjén megjelenik a  jelzés,
A berendezés leállításához nyomja meg újra a gombot.

2. gomb (hőmérséklet, idő és ventilátorsebesség beállítása)

A  gomb megnyomásával növelhető a beállított érték (hosszan nyomva tartva az érték gyorsan változik).

3. SET gomb („Ne fújj rám” , SLEEP , FOLLOW ME , AP)

Ennek a gombnak a megnyomásával érhetjük el a „Ne fújj rám” funkciót , az éjszakai üzemmódot , a Follow Me funkciót  és a WIFI beüzemelési funkciót .

Nyomja meg a SET gombot, majd a megjelenő ikonok közül     a  gombbal válassza ki a beállítani kívánt funkció ikonját (villog) majd nyomja meg az OK gombot.

A funkció törléséhez ismét nyomja meg a SET gombot, válassza ki a beállítani kívánt funkció ikonját majd nyomja meg az OK gombot.

(a „Ne fújj rám” funkció  multi összeállításban nem használható)

(A funkciók pontos leírását lásd később)

4. gomb (hőmérséklet, idő és ventilátorsebesség beállítása)

A  gomb megnyomásával csökkenthető a beállított érték (hosszan nyomva tartva az érték gyorsan változik).

5. gomb (Ventilátor sebesség beállítása és SILENT üzemmód)

A gomb megnyomásával változtathatja a ventilátor sebességét a következő sorrendben:

Alacsony légsebesség:  20%



Közepes légsebesség:  40%

Középmagas légsebesség:  60%

Magas légsebesség:  ||||| 80%



Maximális légsebesség:  ||||| 100%

Automatikus légsebesség:  ||||| AUTO Au

A ventilátor a ,  gombok használatával tovább szabályozható „1%” lépésenként „1%”-tól „100%”-ig terjedően.

FIGYELEM!

Az „1%”-beállításnál a berendezés a működéséhez szükséges minimális légmennyiséget szállítja, amely nem azonos a maximális légsebesség („100%”) matematikailag kiszámolt 1%-ával!

A  gomb 2 másodpercen túli nyomva tartásával kapcsolható be az alacsony zajszintű üzemmód (SILENT). A távirányító kijelzőjén megjelenik a  jelzés, A gomb újbóli 2 másodpercen túli nyomva tartásával ez az üzemmód leáll.

6. SWING gomb (folyamatos automatikus légterelés)

A folyamatos légterelést a SWING gomb egyszeri megnyomásával állíthatja be.

A SWING gomb egyszeri rövid megnyomásával bekapcsolhatja a folyamatos függőleges

légterelést. A távirányító kijelzőjén megjelenik a  jelzés, a beltéri egység kijelzőjén pedig az „ON” jelzés jelenik meg pár másodpercre.

A SWING gomb többszöri megnyomásával beállíthatja a kívánt légterelőállást.



Leállításhoz nyomja meg ismét röviden a SWING gombot, ekkor a beltéri egység kijelzőjén az „OF” felirat jelenik meg 3 másodpercre.





A SWING gomb 2 másodpercen túli nyomva tartásával állíthatja be a folyamatos vízszintes

légterelést. A távirányító kijelzőjén megjelenik a  jelzés, a beltéri egység kijelzőjén pedig az „ON” jelzés jelenik meg pár másodpercre.

Leállításhoz nyomja meg ismét 2 másodpercen túl a SWING gombot, ekkor a beltéri egység kijelzőjén az „OF” felirat jelenik meg 3 másodpercre.

7. Üzem mód váltó gomb (MODE)

Valahányszor megnyomja, üzemmód váltás történik a következő sorrendben:

 AUTO	(automatikus üzemmód)
 COOL	(hűtő üzemmód)
 DRY	(szárító üzemmód)
 HEAT	(fűtő üzemmód)



(„csak-ventilátor” üzemmód)

és újra **AUTO**

8. ECO/GEAR gomb (a GEAR funkció multi összeállításban nem használható)

A gomb megnyomásával lehet bekapcsolni az eco takarékos hűtő üzemmódot. A távirányító kijelzőjén megjelenik a  jelzés.

A gomb egymás utáni 2-szeri megnyomásával bekapcsolható a GEAR teljesítményfelvétel korlátozása 75% -ra funkció, majd újbóli megnyomásra az 50%-ra. A távirányító kijelzőjén megjelenik a GEAR és az aktuális korlátozás mértéke. (Csak hűtő üzemmódban működik a funkció)

Az eco módból való kilépéshez nyomja meg ismét a gombot.



A 75 % korlátozás funkcióból való kilépéshez nyomja meg 3-szor a gombot.

A.50% korlátozás funkcióból való kilépéshez nyomja meg 2-szer a gombot.

9. OK gomb



A gomb megnyomásával rögzítheti a SET gombbal kiválasztott funkciókat.

10. gomb (bekapcsolási és kikapcsolási időzítés beállítása)

Nyomja meg egyszer a  gombot a bekapcsolási idő beállításához, használja a  ,  gombokat az időintervallum beállításához. Minden egyes gombnyomásra 30 perccel nő a beállított időintervallum. (10 órás beállítás felett pedig 60 perccel nő) A beállítás után 3 másodperccel a távirányító automatikusan elküldi a jelet a beltéri egységnek.

A távirányító kijelzőjén megjelenik a  **ON** jelzés, a készülék a beállított időintervallum eltelte után automatikusan bekapcsol.

Az időzítés törléséhez állítsa az időzítést 0:0-ra, az időzítést a Ki/Be kapcsoló megnyomása is törli.

Nyomja meg kétszer a  gombot a kikapcsolási idő beállításához. A távirányító kijelzőjén megjelenik a  **OFF** jelzés. A beállítást végezze a bekapcsolásnál leírtak alapján.

Megjegyzés:

Beállíthat egyszerre bekapcsolási és kikapcsolási időzítést is.

Beállítás után a gomb megnyomásával ellenőrizhető a beállítás, és a hátralévő idő 30 perces ill. 1 órás kijelzéssel.

11. FRESH gomb

Ezzel a gombbal kapcsolható be a IONIZÁTOR funkció.

A távirányító kijelzőjén megjelenik a  jelzés.

A gomb újbóli megnyomásával az IONIZÁTOR kikapcsol.

12. CLEAN gomb (a funkció multi összeállításban nem használható)

Ezzel a gombbal kapcsolható be az „Aktív tisztító funkció”.

Ezt a funkciót bekapcsolva a készülék először hűtési üzemben erőteljes kondenzvíztermelésbe kezd, „lefagyasztja” a hőcserélőt, majd átvált fűtő üzemmódra és leolvasztva a keletkezett jeget lemossa azt. A hőcserélőt 58°C-ra melegíti fel és hosszú ideig ezen a hőfokon tartva „sterilizálja”, majd automatikusan lekapcsol a berendezés. A folyamat időtartama: 45-130 perc!

Figyelem!

Az „Aktív tisztító funkció” működése közben a helyiség jelentősen felmelegedhet!

13. LED gomb

Ennek a gombnak egyszeri megnyomásával kikapcsolhatjuk a digitális kijelzőt. A kijelzés visszaállításához nyomja meg ismét a LED gombot.

A gomb 7 másodpercen túli nyomvatartásával átválthat a szoba valós hőmérsékletének kijelzésére. Ekkor az alap kijelzés a szobahőmérséklet lesz, a beállított hőmérsékletet csak annak változtatásakor jelzi ki, majd kis idő múlva visszatér a szobahőmérséklet kijelzésére. A funkció a kikapcsolás és újra bekapcsolással sem törlődik. Törléshez nyomja le ismét 7 másodpercig a LED gombot.

14. TURBO gomb

Ha hűtés ill. fűtés üzemben megnyomja ezt a gombot, a berendezés „gyorshűtési” ill. „gyorsfűtési” üzemre kapcsol. A távirányító kijelzőjén megjelenik a  jelzés. A gomb újbóli megnyomásával az üzemmód kikapcsolható.

FOLLOW ME funkció közben a TURBO gomb 7 másodpercen túli nyomva tartásával rögzítheti a FOLLOW ME funkciót úgy, hogy az nem törlődik a kikapcsolással, áramszünettel és üzemmódváltással sem. A rögzítéskor a távirányítón az ON felirat jelenik meg 5 másodpercre. A rögzítés törölhető a TURBO gomb ismételt 7 másodpercen túli nyomva tartásával. A törléskor a távirányítón az OF felirat jelenik meg 5 másodpercre.

Egyéb üzemmódok bekapcsolása:

Temperáló fűtés:

Amennyiben Fűtő üzemmód közben 16,0°C hőmérsékletbeállítás esetén a „” gombot 1 másodpercen belül 2-szer megnyomja, akkor működésbe lép a „8°C fűtés” temperáló funkció. A beltéri egység kijelzőjén az FP felirat jelenik meg. Ezzel a funkcióval elkerülhető, hogy a helyiség hőmérséklete hosszabb távollét esetén 8°C alá essen.



Ha a funkció működése közben megnyomja az , MODE,  vagy a hőmérsékletbeállító gombokat, akkor a temperáló funkció leáll.

Billentyűzár:

A TURBO és a CLEAN gombok 5 másodpercig való együttes nyomva tartásával bekapcsolhatja, ill. kikapcsolhatja a billentyűzár funkciót.

A távirányító kijelzőjén megjelenik a  jelzés.

Alacsony zajszintű üzemmód (a funkció multi összeállításban nem használható)

A  gomb 2 másodpercen túli nyomva tartásával kapcsolható be. A távirányító kijelzőjén megjelenik a  jelzés.

A gomb újbóli 2 másodpercen túli nyomva tartásával ez az üzemmód leáll.

Az üzemmód a MODE, TURBO, ON/OFF  gombok megnyomásával is leáll.

A távvezérlő egység kijelzéseinek elnevezése és funkciója

(RG10A1(E2S)/BGEF)

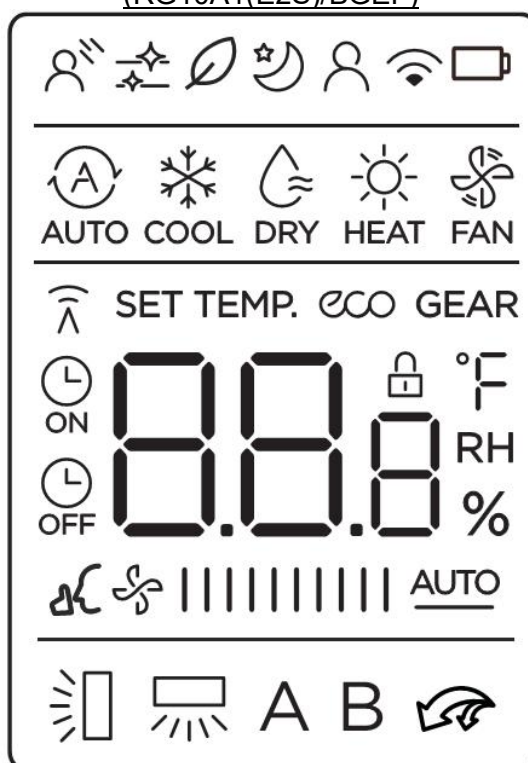

Szám kijelző: A beállított hőmérsékletértéket mutatja, ill. időzítéskor az időértéket, ventilátor beállításakor a ventilátor fokozatot %-ban.

AUTO - automata
 COOL -hűtés
 DRY -párátlanítás
 HEAT -fűtés
 FAN -ventilátor üzemmódjelző

„Ne fújj rám” funkció aktív

Aktív öntisztító funkció

Az IONIZÁTOR funkció kijelzése.

Éjszakai üzemmód kijelzése

„Follow Me” funkció kijelzése

A WIFI beüzemelési funkció kijelzése

Jelez, amikor a távirányító jelet továbbít a beltéri egység felé.

Jelzi a függőleges automatikus légtérrelést, ill. a légtérrelőállást

Jelzi a vízszintes automatikus légtérrelést, ill. a légtérrelőállást



Jelzi a TURBO üzemmódot



Az elemek töltöttségét jelzi.



Billentyűzár kijelzése



ON

Jelez, ha a berendezés időzítve van bekapcsolásra.



OFF

Jelez, ha a berendezés időzítve van kikapcsolásra.



Alacsony zajszintű üzemmód kijelzése



||||| AUTO Ventilátorfokozat kijelzése



Az ECO funkció kijelzése.





A teljesítményfelvétel korlátozása funkció kijelzése

A, B Az adott berendezésen nincs funkciójuk

Automata üzemmód





Ha a légkondicionáló berendezést AUTO üzemmódba állítjuk, akkor a helység hőmérsékletétől és a beállított hőmérséklettől függően automatikusan választ a hűtő, fűtő és ventilátor üzemmódok közül. A rendszer bizonyos időközönként automatikusan megismétli a beállítás kiválasztását, hogy a szoba hőmérsékletét a felhasználó által beállított szinten tarthassa.

1. Csatlakoztassuk a berendezést az áramforráshoz.
2. Nyomjuk meg a „Mode” üzemmód váltó gombot és válasszuk az AUTO beállítást.
3. A hőmérséklet beállító gombokkal állítsuk be a kívánt hőmérsékletet.
4. A légkondicionáló elindításához nyomjuk meg az  gombot. A berendezés a szobahőmérsékletnek megfelelően kiválasztja a megfelelő üzemmódot. A berendezés kompresszora csak kb. 3 perc múlva kezd működni. AUTO üzemben a ventilátort a készülék automatikusan szabályozza
5. A légkondicionáló berendezés leállításához nyomjuk meg az  gombot.

AUTO üzemmódban a ventilátor sebesség nem állítható. A sebességet a berendezés automatikusan szabályozza.

Amennyiben az AUTO üzemmód nem megfelelő magunk is beállíthatjuk a kívánt üzemmódot.

Hűtés, fűtés és „csak ventilátor” üzemmódok

1. Üzemmód váltó gombbal válassza ki a HŰTÉS (COOL), FŰTÉS (HEAT) vagy VENTILÁTOR (FAN) üzemmódot.
2. Hőmérséklet beállító gombokkal, állítsa be a kívánt hőmérsékletet (kivéve ventilátor üzem.)
3. A ventilátor sebességet a  majd a „” „” gombokkal választhatja meg.
4. A légkondicionáló elindításához nyomja meg az  gombot. A berendezés működni kezd a kiválasztott üzemmódban.
A berendezés kompresszora csak kb. 3 perc múlva kezd működni
5. A légkondicionáló berendezés leállításához nyomja meg az  gombot!



Megjegyzés a FŰTÉS üzemmóddal kapcsolatban

- Mivel a klímaberendezés oly módon fűti a helyiséget, hogy a kültéri levegőből elvont hőt a belső térbe szállítja, ezért, ha a kültéri hőmérséklet alacsonyabb a fűtési teljesítmény egyre csökken. Ha a fűtőhatás elégtelen, ajánlott a légkondicionáló berendezés használata mellett egy másik fűtési mód alkalmazása is.
- Fűtő üzem közben a kültéri egységen jég keletkezhet, ami a fűtési teljesítményt csökkenti. Ilyenkor a rendszer jégtelenítő (leolvasztó) működésre kapcsol, hogy a jeget eltávolítsa, ez a művelet 4-10 percig tarthat, ezalatt a kültéri és beltéri ventilátorok leállnak, a beltéri egységben szünetel a meleg levegő befúvása, a kijelzőn a „dF” jelzés jelenik meg.

Megjegyzés a HŰTŐ üzemmóddal kapcsolatban





- Hűtési üzemben a berendezés 20°C belső hőmérséklet alatt csak a magas ventilátor fokozaton és teljesen nyitott légterelő állás mellett használható!
- Amennyiben a külső és belső hőmérséklet is alacsony a berendezést ne használja tartósan hűtő üzemmódban mert lefagyhat a beltéri egység hőcserélője.

Szárító üzemmód





1. Üzemmód váltó gombbal válassza ki a Párátlanító (DRY) üzemmódot
2. Hőmérséklet beállító gombokkal, állítsuk be a kívánt hőmérsékletet.
3. A ventilátor sebesség nem állítható. A sebességet a berendezés automatikusan szabályozza.
4. A légkondicionáló elindításához nyomja meg az  gombot.
5. A légkondicionáló berendezés leállításához nyomja az  gombot!

Időzítés beállítása

Bekapcsolási időzítés:

- Nyomja meg a  gombot, ekkor villogni kezd  ON jelzés és az előző beállítási idő ill. a „h” jelzés. Ezután állítsa be a kívánt bekapcsolási időt az „” „” gombokkal.
- Az utolsó gombnyomás után a távirányító elküldi a jelet a beltéri egységnek
- A beltéri egység kijelző paneljén 3 másodpercre megjelenik az ON felirat.
- A készülék a beállított időintervallum eltelte után automatikusan bekapcsol.

Kikapcsolási időzítés:

- Nyomja meg kétszer egymás után a  gombot, ekkor villogni kezd a  OFF jelzés és az előző beállítási idő ill. a „h” jelzés, ezután állítsa be a kívánt kikapcsolási időt az „” „” gombokkal.
- Az utolsó gombnyomás után a távirányító elküldi a jelet a beltéri egységnek
- A beltéri egység kijelző paneljén 3 másodpercre megjelenik az OF felirat.
- A készülék a beállított időintervallum eltelte után automatikusan kikapcsol

Az időzítés törlése:

- A beállított időzítés törléséhez állítsa a beállított időt 0:0 értékre, vagy nyomja meg a  KI/BE kapcsoló gombot.

Megjegyzés: Időzítéskor az egyes gombok megnyomása között ne teljen el 1 másodpercnél hosszabb idő! Az utolsó gombnyomás után a távirányító elküldi a jelet a beltéri egységnek, és a távirányító kijelzője visszaáll a beállított hőmérséklet kijelzésére.

Amennyiben a bekapcsolási és kikapcsolási időt azonos értékre állítja, a kikapcsolási idő automatikusan 0,5 órával későbbre állítódik be (10 órán túli beállítás esetén 1,0 órával későbbre).

Beállíthat egyszerre Be és Kikapcsolási időzítést is

A beállított időzítések csak egyszeri ki- ill. bekapcsolásra vonatkoznak, a következő napon nem ismétlődnek.

A beállítható időzítés felső határa 24 óra.

Éjszakai üzemmód (SLEEP)

Nyomja meg a SET gombot, válassza ki a ☾ ikont a ✓ gombbal, majd nyomja meg az OK gombot.

A berendezés a következő módon fog működni:

- A ventilátor sebesség vezérlése auto módra áll át.
- A beállított hőmérséklet 1 óra múlva 1°C-kal emelkedik hűtéskor ill. 1°C-kal csökken fűtéskor.
- 2 óra múlva az eredetileg beállítotthoz képest 2°C-kal emelkedik ill. csökken az üzemmódtól függően, majd a továbbiakban ezt a hőmérsékletet tartja a klímaberendezés.
- 8 óra eltelte után az éjszakai üzemmód automatikusan kikapcsol, és a berendezés visszatér a korábbi beállításhoz.

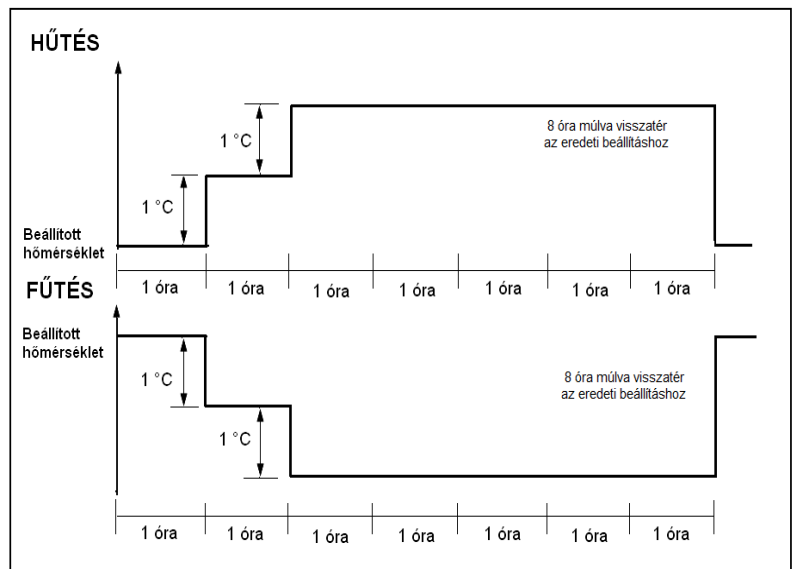

(Párátlanító és Ventilátor üzemmódban nem kapcsolható ez a funkció)

Légáram beállítása

Függőleges légterelés

A berendezés bekapcsoláskor automatikusan beállítja a légáram-irányt a kikapcsolás előtti pozícióba.

Amennyiben más irányt szeretne beállítani, használja a SWING gombot, a gomb egyszeri rövid megnyomásával bekapcsolhatja a folyamatos függőleges irányú légterelést, a kijelzőn az „ON” jelzés jelenik meg pár másodpercre.

A gomb újbóli megnyomásával megállíthatja a légterelőt a kívánt pozícióban. Ekkor a kijelzőn az „OF” felirat jelenik meg 3 másodpercre.

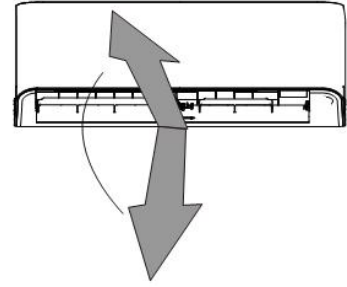

Vízszintes légterelés

A légbefúvási irány vízszintes beállításához (jobbra–balra), használja a SWING gombot, a gomb 2 másodpercen túli nyomva tartásával bekapcsolhatja a folyamatos vízszintes irányú légterelést, a kijelzőn az „ON” jelzés jelenik meg pár másodpercre.

A gomb újbóli megnyomásával megállíthatja a légterelőt a kívánt pozícióban. Ekkor a kijelzőn az „OF” felirat jelenik meg 3 másodpercre.

Figyelem!

- Ne működtesse huzamosabb ideig a légkondicionálót lefelé irányított légáramlással hűtő vagy légszárító módban, mert páraakcsapódás keletkezhet a függőleges légterelő lemezeken.
- Ne irányítsa a kiáramló hideg levegőt közvetlenül magára.
- Amennyiben olyan légterelési irányt választ, ami gátolja a hűtési vagy fűtési funkciót, a készülék automatikusan módosíthatja a beállítást.
- Ne mozgassa kézzel a függőleges és vízszintes légterelő zsalukat, mert könnyen meghibásodhat a mozgató mechanika. Erre a műveletre kizárólag a SWING gomb szolgál. Ha bármiféle rendellenesség tapasztalható, kapcsolja ki a légkondicionálót, majd kapcsolja vissza.
- A légkondicionáló újraindítását követő kb. 10 másodpercig mozdulatlan marad a függőleges légterelőzsalu.
- A távszabályzóval történő leállítás után a függőleges légterelő zsalu automatikusan bezáródik.
- A SWING gomb le van tiltva, ha a légkondicionáló nem működik (vagy ha az időzített bekapcsolás be van beállítva).

A készülék tisztítása

Tisztítás előtt a berendezést ki kell kapcsolni és áramtalanítani!

A beltéri egység és a távirányító tisztítása:

Száraz ronggyal töröljük le a beltéri egységet és a távvezérlőt.

A készüléket vízzel tisztítani nem szabad.

Ha a beltéri egység nagyon szennyezett, akkor emeljük le az előlapot, mely így hideg vízzel könnyen lemosható.

Visszahelyezés előtt alaposan szárítsuk meg.

A távvezérlő egységet soha ne töröljük le nedves ronggyal.

A berendezés tisztításához tilos vegyi anyaggal kezelt törlőkendőt használni.

A tisztításhoz tilos benzint, oldószereket, súrolóport, illetve hasonló szereket használni.

Ezek hatására a műanyag felület megrepedhet, deformálódhat.

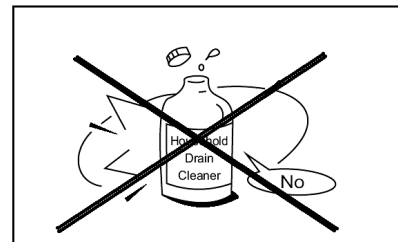

A kültéri egység tisztítását és karbantartását legalább évente 2 alkalommal szakszervíznek kell elvégeznie!

A légszűrők tisztása:

1. Áramtalanítsa a készüléket.
2. Fogja meg a porszűrő keretének két szélét a „PULL” jelölésnél, és emelje ki felfelé.
3. Vegye le a finomszűrőket a porszűrőről (csak egyes típusoknál). A finomszűrőket tisztítsa meg porszívóval
4. A porszűrőt tisztítsa meg porszívóval vagy langyos vízzel! Ha túl vastag a porréteg, használjon finom szűrű keféket a tisztításhoz és tisztítsa a szűrőt sűrűbben.
5. Végül tegye vissza a finomszűrőt és a porszűrőket is a készülékbe és zárja vissza a fedelet!

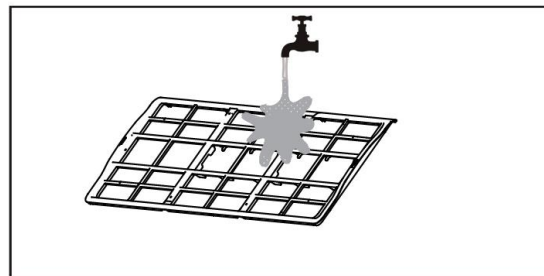
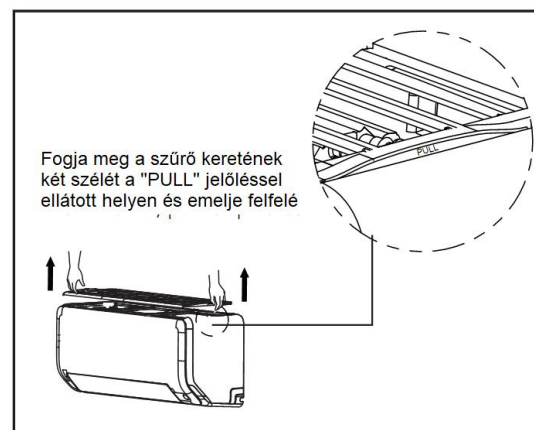

Megjegyzés:

- A szűrőket tisztítsa legalább 2 hetente!

Figyelem!

Az elkoszolódott szűrő jelentősen csökkentheti a készülék teljesítményét.

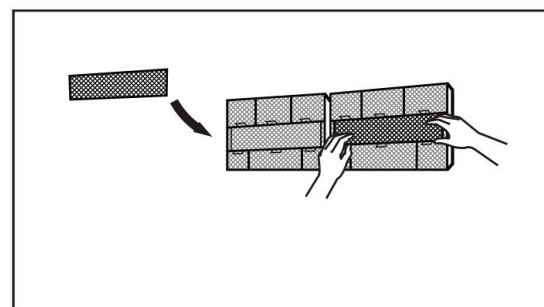

Amennyiben a berendezést előreláthatóan hosszabb ideig nem fogja használni:

A klímaberendezés mindig fogyaszt áramot, még akkor is, ha nem működik.

Ha hosszú ideig nem fogja használni a klímaberendezést (például tavasszal vagy ősszel), akkor tegye a következőket:

1. Működtesse a készüléket ventilátor üzemmódban 2-3 órán keresztül, hogy a berendezés belseje kiszáradjon.
2. Állítsa le a berendezést és áramtalanítsa.
3. Távolítsa el az elemeket a távvezérlőből

Üzembe helyezés előtt ellenőrizze a következőket:

- Ellenőrizze, hogy a légtérelő lemezek szabadon mozoghatnak-e.
- Ellenőrizze, hogy a légszűrő a helyén van-e!
- Ellenőrizze, hogy a kültéri egység légbeszívó és légkifúvó nyílása ne legyen eltömődve, letakarva.
- Télen a berendezés bekapcsolása előtt min. 6 órával helyezze áram alá a berendezést

Speciális funkciók:

WIFI csatlakoztatás

A berendezés interneten keresztül mobiltelefonnal is vezérelhető a WIFI adaptor csatlakoztatása után a helyiségben már meglévő vezeték nélküli hálózathoz kapcsolódva. (Telepítést részletesebben lásd a 31. oldalon)

„Cold plasma” ionizátor

A „cold plasma” ionizátor segítségével a klímaberendezés nagy hatékonysággal fertőtleníti és egyben szagtalanítja a rajta áthaladó levegőt és csökkenti a por, füst és pollen tartalmát.

A funkció a FRESH gombbal kapcsolható be a beltéri egység ventilátorának működése közben.

A távirányító kijelzőjén megjelenik a  jelzés.

„Kihelyezett érzékelés” (FOLLOW ME) funkció

A berendezés távirányítója alkalmas a szoba hőmérsékletének mérésére. Ezzel lehetővé válik a klímaberendezés pontos szabályozása a szoba egy kívánt pontjának hőmérséklete alapján.

Helyezze a távirányítót a kívánt helyre, irányítsa a beltéri egység felé. A SET és az OK gombok

használatával aktiválja a FOLLOW ME funkciót. A távirányítón megjelenik a  szimbólum.

A funkció nem használható párátlanító és ventilátor üzemmódban.

A távirányító kijelzi a mért hőmérsékletet és 3 percenként továbbítja azt a beltéri egységnek. A gomb újbóli megnyomásával a funkció kikapcsolható.

Amennyiben a beltéri egység 7 percen keresztül nem kap újabb jelet a távirányítótól akkor automatikusan kikapcsolja ezt a funkciót és erre hangjelzéssel figyelmeztet.

A TURBO gomb 7 másodpercen túli nyomva tartásával rögzítheti a FOLLOW ME funkciót úgy, hogy az nem törlődik a kikapcsolással, áramszünettel és üzemmódváltással sem. A rögzítéskor a távirányítón az ON felirat jelenik meg 5 másodpercre.

A rögzítés törölhető a TURBO gomb ismételt 7 másodpercen túli nyomva tartásával. A törléskor a távirányítón az OF felirat jelenik meg 5 másodpercre.

„Ne fújj rám” funkció (a funkció multi összeállításban nem használható)



A funkció használatával elkerülhető, hogy a levegő közvetlenül a bent tartózkodókra áramoljon.

A légtérelő zsalu magasra irányítja a légáramot, a ventilátor pedig a legalacsonyabb fokozatra kapcsol. (Csak hűtő, párátlanító és ventilátor üzemmódban használható.)

8°C temperáló fűtés

Ezzel a funkcióval elkerülhető, hogy a helyiség hőmérséklete hosszabb távollét esetén 8°C alá essen.

Alacsony zajszintű üzemmód (a funkció multi összeállításban nem használható)

Nyomja meg hosszan (2 másodpercig) a távirányító „” gombját ennek az üzemmódnak az aktiválásához, ekkor a beltéri ventilátor egészen alacsony zajszinttel működik, a kompresszor fordulatszáma korlátozott. A távirányító kijelzőjén megjelenik a  kijelzés. (Figyelem, ekkor a berendezés teljesítménye is nagymértékben lecsökken)

ECO üzemmód (hűtő üzemmódban)

A berendezés ebben az üzemmódban korlátozza a kompresszor fordulatszámát, a hőmérsékletet pedig 24°C-ra állítja, amennyiben a beállított hőmérséklet ennél alacsonyabb volt. A ventilátorfokozat AUTO-ra kapcsol, de változtatható.

Ezzel az üzemmóddal akár 60% energiamegtakarítás is elérhető az éjszakai időszak alatt. A berendezés 8 óra eltelte után automatikusan visszaáll a normál üzemmódra.

A TURBO, MODE gomb megnyomása, a SLEEP üzemmód vagy a hőmérséklet 24°C alá állítása törli ezt az üzemmódot.

(a funkció multi összeállításban csak a hőmérsékletbeállítást változtatja)

Aktív tisztító funkció (a funkció multi összeállításban nem használható)

Ez a funkció lehetővé teszi a berendezés hatékony tisztán tartását. Megakadályozza a belső felület penészesedését és a baktériumok, gombák elszaporodását.

A funkció a távirányító CLEAN gombjával indítható. (Kijelzés a beltéri egységen: CL)

A funkciót bekapcsolva a készülék először hűtési üzemben erőteljes kondenzvíztermelésbe kezd, „lefagyasztja” a hőcserélőt, majd átvált fűtő üzemmódra és leolvasztva a keletkezett jeget lemossa azt. A hőcserélőt 58°C-ra melegíti fel és hosszú ideig ezen a hőfokon tartva „sterilizálja”. A folyamat időtartama: 45-130 perc! A folyamat végén a berendezés automatikusan kikapcsol. A tisztító funkció a folyamat közben is leállítható a CLEAN gomb újbóli megnyomásával, vagy a KI/E kapcsoló gomb megnyomásával is.

Figyelem!

Az „Aktív tisztító funkció” működése közben a helyiség jelentősen felmelegedhet!

TURBO funkció

A klímaberendezés TURBO üzemmódra állítva a lehető legrövidebb idő alatt éri el a kívánt szobahőmérsékletet.

100 lépésben állítható beltéri ventilátor

A beltéri ventilátor légszállítása 100 lépésben állítható a minimális és maximális légszállítási értékek között, lehetővé téve az ideális légsebesség kiválasztását

Korlátozható teljesítményfelvétel (hűtési üzemben)

(a funkció multi összeállításban nem használható)

Hűtési üzemben lehetőség van a készülék felvett teljesítményének korlátozására (75% ill. 50% -ra csökkentve). Ezzel a beállítással a készülék kültéri egységének hangja és a hűtési teljesítmény is csökken.

Automatikus újraindulás

Áramszünet esetén a készülék működése leáll. Az áram visszatérése után a készülék automatikusan újraindul az áramszünet előtti beállításoknak megfelelően.

Négyirányú automatikus légterelés (3D Swing)

A távirányító megfelelő gombjaival automatikusan kiválasztható az automatikus folyamatos légterelési funkció mind a négy irányban (le- fel, ill. jobbra- balra), ill. beállítható a légterelés iránya.

„BIO-HEPA” szűrő

A „HEPA” szűrő nagy hatékonysággal távolítja el a levegőből az egészen apró részecskéket, mint például a pollenek, atkák, penészgomba spórák, textil rostok és egyéb szálló porrészecskék. A szűrő zöld felülete egy speciális biológiai enzimmel van átitatva, melynek segítségével nagy hatékonysággal ártalmatlanítja a levegőben található baktériumokat, gombákat és egyéb mikróbákat.

„Hideg katalitikus” szűrő :

A hideg katalitikus szagtalanító finomszűrő egy speciális bevonattal ellátott szűrő, mely nagy hatékonysággal távolítja el a levegőből a kellemetlen szagokat és az egészségre veszélyes gázokat (formaldehideket , szerves oldószereket, stb.)

Billentyű zár

A TURBO és a CLEAN gombok 5 másodpercig való együttes nyomva tartásával bekapcsolhatja, ill. kikapcsolhatja a billentyűzár funkciót. A távirányító kijelzőjén megjelenik a  jelzés . Ekkor a távvezérlő egység nem fogad el parancsot, így elkerülhetjük a beállítások véletlen megváltoztatását.

Kikapcsolható kijelzőpanel

A beltéri egység kijelzője elsötétíthető a LED gomb megnyomásával, hogy ne zavarja az alvást, ezzel együtt a hangjelzés is megszűnik.

A távirányító bármely gombjának megnyomásakor a kijelzés ismét megjelenik, majd kis idő után elsötétül.

A LED gomb újbóli megnyomásával a kijelzés és a hangjelzés visszaállítható

Korlátozható hőmérsékletbeállítási tartomány(opció)

A berendezés beállítható hőmérséklet-tartománya korlátozható.

Az alsó határ 16°C ~ 24°C között, a felső határ 25°C ~ 30°C között állítható.

A beállításhoz kérje szerviz szakember segítségét.

GOLDEN FIN bevonatú hőcserélők

Beltéri egységen: A speciális bevonat hatékonyan megakadályozza, hogy a beltéri egység hőcserélőjén meglepedjenek és elszaporodjanak a különböző baktériumok és gombák.

Kültéri egységen: Az új bevonatnak köszönhetően a kondenzátor élettartama jelentősen megnövekedhet, a bevonat véd az eső és egyéb korróziós hatásokkal szemben.

Inverter szabályozás:

A berendezés a hűtő ill. fűtő teljesítményét automatikusan szabályozza az igénynek megfelelően a kompresszor fordulatszámának változtatásával.

Kompresszor karterfűtés és kültéri csepptálcafűtés:

Fűtő üzemben garantálják a gyors és biztonságos leolvasztást, és a kompresszor biztonságos indítását.

Multi kültéri egységgel való összekapcsolás esetén

Ez a beltéri egység hozzákapcsolható egy multi típusú kültéri egységhez is. A multi típusú légkondicionáló azt teszi lehetővé, hogy több helyen működtessünk beltéri egységet. A beltéri egységek működtethetők egyidejűleg is, saját beállításuknak megfelelően.

Azonban, ha egyszerre több beltéri egységet működtetünk együtt, akkor nem lehetséges egyszerre hűteni és egy másik berendezéssel fűteni.

Amennyiben egy beltéri egység már fűtő üzemmódban működik, akkor a későbbiekben bekapcsolt berendezések is csak ebben az üzemmódban működtethetők. Amennyiben más üzemmódot választunk a berendezésen a digitális kijelzőn „- -„ jelzés jelenik meg, jelezve, hogy a megadott üzemmód nem választható.

Amennyiben egyes berendezések már működnek hűtő, párátlanító, vagy ventilátor üzemmódban, és egy másik berendezést fűtő üzemmódban bekapcsolunk, akkor a kültéri egység átáll fűtő üzemmódra, és a korábban bekapcsolt berendezések leállnak. A digitális kijelzőn „- -„ jelzés jelenik meg, jelezve, hogy a megadott üzemmód jelenleg nem működtethető. Ezek a beltéri egységek a fűtési üzem befejezése után a korábbi beállítás szerint automatikusan újra működni kezdenek.

Az alábbi üzemmódok nem választhatók együtt:

Fűtés --- Hűtés
Fűtés --- Párátlanítás
Fűtés --- Ventilátor üzemmód
AUTO üzemmód esetén szintén a fűtési módba kapcsolt berendezés határozza meg a működést

- Amikor több beltéri egység működik egyidejűleg, a hűtési ill. fűtési teljesítmény alacsonyabb lesz, mint amikor egyetlen beltéri egységet használ önmagában.

Üzemeltetési körülmények

Hűtési üzemmód	Külső hőmérséklet: -15°C ~ 50°C Szobahőmérséklet: 16°C ~ 32°C
Fűtési üzemmód	Külső hőmérséklet: -20°C ~ 24°C Szobahőmérséklet: 0°C ~ 30°C
Szárítási üzemmód	Külső hőmérséklet: 0°C ~ 50°C Szobahőmérséklet: 10°C ~ 32°C

Ezen tartományok túllépése a készülék rendellenes működéséhez ill. tönkremeneteléhez vezethet.

A működési tartományok túllépése esetén a berendezésre a garancia érvényét veszti!

- Amennyiben a légkondicionálót a fent felsoroltaknál magasabb hőmérsékletre használják, a beépített védőáramkör kikapcsolhatja a működését a berendezés tönkremenetelének megakadályozása érdekében.
- Hűtés és szárítás üzemmódban, ha a berendezést a fent felsoroltaknál alacsonyabb hőmérsékleten használják, a beltéri egység hőcserélője lejegesedhet, mely a készülék tönkremenetelét is okozhatja.
- Ne használja ezt a berendezést más célra, csak hűtésre, fűtésre, páramentesítésre, vagy a szobai levegő keringetésére normál lakásokban.
- Ha a berendezést magas páratartalom mellett hosszabb ideig használja, lecsapódás alakulhat ki a beltéri egység felületén, és a víz az alatta levő tárgyakra csepeghet. (Magas páratartalomnak számít a 80%-os vagy előtti érték). Ilyen esetben használja a ventilátor magas fokozatát és teljesen nyitott légterelőállást.
- **Hűtési üzemben a berendezés 20°C belső hőmérséklet alatt csak a magas ventilátor fokozaton és teljesen nyitott légterelő állás mellett használható!**
- Amennyiben a külső és belső hőmérséklet is alacsony a berendezést ne használja huzamosabb ideig, mert lejegesedhet a beltéri egység hőcserélője.
- A helyiségben a relatív nedvességtartalom maximum 80% lehet.

FIGYELEM !

A készülék karbantartását a Garancia jegyben előírt sűrűségben, de legalább évente kétszer szakszervíznek kell elvégeznie, és a garanciajegyen feltüntetnie!

A karbantartás hiánya a garancia megszűnésével jár!

Hibák és hibaforrások

Mielőtt hívná a szervizt, vagy szerelőt, ellenőrizze a következőket:

Ismételjük meg az ellenőrzést!	<p><u>A berendezés nem működik</u></p> <ul style="list-style-type: none"> - Kiégett a biztosító, az áramköri megszakító lekapcsolt. - Lemerültek az elemek a távvezérlőben. - Be van állítva az időzítés. <p><u>A hűtés vagy a fűtés nem megfelelő</u></p> <ul style="list-style-type: none"> - A kültéri egység légbeszívó vagy légkifúvó nyílása eltömődött. - A beltéri egység légszűrője eltömődött a portól. - A zsaluelem nem megfelelő helyzetben áll. - A ventilátor sebessége alacsonyra van állítva. - A hőmérséklet beállítás túl magas, vagy túl alacsony.
--------------------------------	--

Ezek nem hibák.	<ul style="list-style-type: none"> - Rossz szag jön ki a légkondicionáló berendezésből. (oka: a falba, szőnyegbe, bútorba, ruhákba beivódott szagok jönnek elő.) - A kültéri vagy a beltéri egységből pára jön ki. - A kompresszor nem indul azonnal. (oka: a készülék el van látva egy 3 perces késleltetéssel, mely megakadályozza az újrainduláskori túlterhelést) - Üzem közben, és közvetlenül a berendezés leállítása után esetleg a légkondicionáló csövezéséből folyadékáramlás zaja hallatszik. Ez különösen jól hallható 2-3 perccel az elindítás után (a hűtőközeg áramlásának hangja). - Üzem közben halk, kattogó hang hallatszik. Ez az előlap hőmérsékletváltozás miatti tágulásának vagy összehúzódásának eredménye. - A digitális kijelzőn „- -„ jelzés jelenik meg, jelezve, hogy a választott üzemmód jelenleg nem működtethető - Fűtés üzemmód közben esetenként sziszegő zaj hallható. Ezt az automatikus leolvasztási művelet adja - Fűtési üzemben nem működik a ventilátor (oka: fűtési üzemben, ha a kiáramló levegő alacsonyabb a beállítottnál, a berendezés ventilátora leáll. <p>Ez az alábbi esetekben fordul elő:</p> <p style="text-align: center;">fűtés kezdetekor leolvasztási ciklus végén alacsony külső hőmérséklet esetén</p>
-----------------	--

Ha az alább felsoroltak közül bármelyiket tapasztalja, azonnal állítsa le a berendezést, kapcsolja le a főkapcsolóját és lépjen érintkezésbe az eladóval:

- A kijelző hibát jelez áramtalanítás és újraindítás után is . (E.... , F..... P..... villogó üzenetek
- A kapcsolók nem működnek rendesen.
- A biztosíték gyakran kiég, vagy az áramköri megszakító gyakran lekapcsol.
- Idegen anyag vagy víz kerül a berendezésbe.
- Bármely egyéb szokatlan jelenséget észlelünk.



A gyúlékony hűtőközegek biztonságos használatával kapcsolatos előírások

- A készüléket beszerelni, üzemeltetni és tárolni csak 4m² alapterületűnél nagyobb helyiségben szabad.
 - A leolvasztás felgyorsításához vagy tisztításhoz csak a gyártó által ajánlott eszközöket használjon.
 - A készüléket jól szellőző helyiségben kell tárolni, ahol a helyiség mérete megegyezik a működésre előírt helyiség területével.
 - A készüléket olyan helyiségben kell tárolni, amelyben nem működnek folyamatosan gyújtóforrások (például: nyílt láng, működő gázkészülék vagy működő elektromos fűtés).
 - A készüléket nem érheti nyílt láng és figyeljen rá, hogy ne sértse fel hegyes, éles eszközzel.
 - Vegye figyelembe, hogy a hűtőközegek nem tartalmazhatnak szagosító anyagot
 - A szervizelést csak a gyártó ajánlása szerint szabad elvégezni.
 - Minden szakembernek, aki a klímaberendezés üzembe helyezésében részt vesz, az illetékes szakhatóság által kiállított érvényes tanúsítvánnyal kell rendelkeznie a készülék szerelésére, karbantartására és javítására vonatkozóan, továbbá rendelkeznie kell azzal a szakképzettséggel, amelyet az iparág elismer. Amennyiben a készülék karbantartására és javítására más szakember segítségét is igénybe kell venni, úgy az említett szakemberek munkáját olyan szakembernek kell felülvizsgálnia, aki rendelkezik a gyúlékony hűtőközeg biztonságos üzembe helyezéséhez szükséges képesítéssel és tanúsítvánnyal.
 - A biztonsági előírásokat érintő valamennyi munkafolyamatot csak hozzáértő személy végezheti.
1. Gyúlékony hűtőközegeket tartalmazó berendezések szállításakor tartsa be a szállítási előírásokat.
 2. A berendezés szükséges címkézését, jelölését végezze a helyi előírások betartásával.
 3. Tűzveszélyes hűtőközeget tartalmazó berendezések ártalmatlanításakor tartsa be a helyi előírásokat.
 4. Berendezések tárolásának összhangban kell lennie a gyártó utasításaival.
 5. Csomagolt (még el nem adott) berendezés tárolásakor a csomag védelmét úgy kell kialakítani, hogy mechanikai sérülés, károsodás ne okozhasson a berendezésen a csomagoláson belül olyan sérülést, ami a hűtőközeg szivárgását okozhatná. Az együttesen tárolható berendezések maximális számát a helyi előírások határozzák meg.
 6. A készüléket úgy kell tárolni, hogy megakadályozzuk a mechanikai sérüléseket a berendezésben.
 7. Az általános munkaterületen a karbantartó és más, helyben dolgozó személyzet részére megfelelő oktatást kell biztosítani, az elvégzett munka jellegének megfelelően.
 8. Kerülni kell a zárt terekben végzett munkát. Az egyes munkaterületeket le kell választani. Gondoskodjon arról, hogy az egész területen a munkafeltételek biztonságosak legyenek ügyeljen a gyúlékony anyagok megfelelő kezelésére.

Előírások és információk a szervizelésről

1. Általános előírások:

1) A terület ellenőrzése

A gyúlékony hűtőközegeket tartalmazó rendszerekkel való munka megkezdése előtt biztonsági ellenőrzéseket kell végezni annak biztosítása érdekében, hogy a tűz kockázata minimalizálódjon. A hűtőrendszer javításakor a következő óvintézkedéseket be kell tartani, mielőtt a rendszeren megkezdénénk a munkát.

2) Munkamenet

A munkát úgy kell elvégezni, hogy minimálisra csökkentsék a gyúlékony gáz vagy gőz jelenlétét a munka során.

3) Hűtőközeg jelenlétének ellenőrzése

A területet megfelelő hűtőközeg-detektorral kell ellenőrizni a munkavégzés előtt és közben, továbbá győződjön meg róla, hogy a technikus tisztában van a potenciálisan tűzveszélyes légkörrel.

Győződjön meg arról, hogy a használt szivárgásjelző berendezés alkalmas tűzveszélyes hűtőközegre, azaz szikramentes, megfelelően lezárt vagy gyújtószikramentes.

4) Tűzoltó készülék jelenléte

Ha a hűtőberendezésen vagy annak kapcsolódó alkatrészein bármilyen forró munkát kell végezni, elérhető közelben, rendelkezésre kell bocsátania a megfelelő tűzoltó készüléket. Poroltó vagy CO₂ tűzoltó készülék.

5) Nem lehetnek gyújtóforrások

Senki sem végezhet olyan hűtőrendszerrel kapcsolatos munkát, és nem használhat gyújtóforrást, az éghető hűtőközeget tartalmazó csővezeték munkái folyamán, mely tűz vagy robbanás kockázatához vezethet.

Az összes lehetséges gyújtóforrást, beleértve a cigarettázást is, kellő távolságra kell tartani a telepítés, javítás, eltávolítás és ártalmatlanítás helyétől, amely során tűzveszélyes hűtőközeg szabadulhat fel a környező helyre. A munka megkezdése előtt a területen, a berendezés környékén meg kell vizsgálni annak lehetőségét, hogy nincs-e tűzveszély vagy gyulladási veszély. A „Tilos a dohányzás” feliratokat ki kell rakni.

6) Szellőztetett terület

Mielőtt behatolna a rendszerbe vagy bármilyen forró munkát végezne, ellenőrizze, hogy a terület szabadban van-e vagy megfelelő szellőzésű-e. A munka elvégzésének időtartama alatt biztosítani kell a megfelelő mértékű szellőzést. A légáramlatnak biztonságosan kell szétoszlatnia az esetlegesen felszabaduló hűtőközeget, és lehetőleg a külső légkörbe kell engednie.

7) A hűtőberendezés ellenőrzése

Az elektromos alkatrészek cseréjekor azoknak meg kell felelniük a rendeltetési célnak és a megfelelő előírásoknak. Minden alkalommal be kell tartani a gyártó karbantartási és szervizelési útmutatásait.

Kétség esetén vegye fel a kapcsolatot a gyártóval és kérje a technikai osztály segítségét. A gyúlékony hűtőközegeket használó berendezéseknél a következő ellenőrzéseket kell elvégezni: - A töltési mennyiség megfelel a szoba méretéhez, amelyben a hűtőközeget tartalmazó berendezés található, ill. telepítették; - a szellőztető gépek és a kifújó nyílásaik megfelelően működnek, és nincsenek működésükben akadályoztatva; - Közvetett hűtőkör használata esetén a másodlagos kört ellenőrizni kell hűtőközeg meglétének szempontjából; - A berendezés jelölése továbbra is látható és olvasható. Az olvashatatlan jelöléseket és jeleket ki kell javítani; - A hűtőcsövet vagy az alkatrészeket olyan helyzetben kell felszerelni, hogy ne legyenek kitéve olyan anyagoknak, amelyek korrodálhatják a hűtőközeget tartalmazó alkotóelemeket, kivéve, ha az alkotóelemeket olyan anyagokból állítják elő, amelyek eredendően ellenállnak a korrodálódásnak, vagy amelyek megfelelően védettek az ilyen korrózió ellen.

8) Elektromos alkatrészek ellenőrzése

Az elektromos alkatrészek javításának és karbantartásának tartalmaznia kell a kezdeti biztonsági ellenőrzéseket és az alkatrészek ellenőrzési eljárásait. Ha olyan hiba jelentkezik, amely veszélyeztetheti a biztonságot, akkor nem szabad semmilyen elektromos eszközt csatlakoztatni az áramkörhöz, amíg a hibát nem sikerül kielégítően kezelni. Ha a hibát nem lehet azonnal kijavítani, de a működést folytatni kell, megfelelő ideiglenes megoldást kell használni. Erről értesíteni kell a berendezés tulajdonosát, tehát minden felet értesíteni kell.

Az első biztonsági ellenőrzésnek tartalmaznia kell:

- A kondenzátorok kisülése megfelelő-e: ezt biztonságosan kell elvégezni a szikrázás elkerülése érdekében.
- hűtőközegtöltés vagy visszafejtés közben nincsenek áram alatt álló elektromos alkatrészek és vezetékek
- A földelés folytonossága fennáll.

2. A burkolattal lezárt, szigetelt részek javítása

1) A burkolattal lezárt, szigetelt részek javítása során minden elektromos betáplálást meg kell szüntetni a berendezésen, mielőtt eltávolítanánk a lezárt burkolatokat stb., Amennyiben a szervizelés során mindenképpen szükség van a berendezés elektromos ellátására, akkor folyamatos szivárgásellenőrzést kell végezni a legkritikusabb pontokon, hogy figyelmeztessen a potenciális veszélyhelyzetre.

2) Különös figyelmet kell fordítani arra, hogy az elektromos alkatrészekon végzett munkák során a burkolat ne deformálódjon úgy, hogy az befolyásolja a védelem szintjét. Ez magában foglalja a kábelek sérülését, a túl nagy számú csatlakozást, a sorkapcsok helytelen bekötését, a tömítések sérüléseit, a tömítések helytelen felszerelését stb. Ügyeljen arra, hogy a készüléket biztonságosan rögzítse.

Győződjön meg arról, hogy a tömítések vagy tömítőanyagok nem romlanak oly módon, hogy azok már nem szolgálják a tűzveszélyes légkör behatolásának megakadályozását. A cserealkatrészeknek meg kell felelniük a gyártó előírásainak.

MEGJEGYZÉS: A szilikon tömítőanyag használata korlátozhatja bizonyos típusú szivárgás érzékelő berendezések hatékonyságát. A gyújtószikramentes alkatrészeket nem kell elkülöníteni, mielőtt azokon dolgoznának.

3. A gyújtószikramentes alkatrészek javítása

Ne tegyen állandó induktív vagy kapacitív terhelést az áramkörre anélkül, hogy megbizonyosodott arról, hogy az nem haladja meg a használt berendezések megengedett feszültségét és áramát.

Csak a gyújtószikramentes alkatrészek azok, amelyekben dolgozni lehet, gyúlékony gázt tartalmazó légkörben. A vizsgálóberendezésnek a megfelelő névleges besorolásúnak kell lennie. Az alkatrészeket csak a gyártó által meghatározott alkatrészekre cserélje ki.

Idegen alkatrészek, szivárgás esetén, a hűtőközeg begyulladását okozhatják.

4. Kábelezés

Ellenőrizze, hogy a kábelezés nincs-e kitéve kopásnak, korróziónak, túlzott nyomásnak, rezgésnek, éles széléknek vagy más káros környezeti hatásnak. Az ellenőrzésnek ki kell terjednie az olyan öregedés vagy folyamatos rezgés hatásaira is, mint például a kompresszorok vagy ventilátorok.

5. Tűzveszélyes hűtőközegek kimutatása

A hűtőközeg-szivárgások keresésekor vagy felismerésekor semmilyen körülmények között nem szabad potenciális gyújtóforrást használni. Halid fáklyát (vagy bármilyen nyílt lángot használó érzékelőt) nem szabad használni.

6. Szivárgáskeresési módszerek

Az alábbi szivárgásérzékelési módszereket elfogadhatóak gyúlékony hűtőközegek esetén:

- A tűzveszélyes hűtőközegek elektronikus szivárgásdetektorát kell használni, de lehet, hogy az érzékenység nem megfelelő, vagy újra kalibrálásra lehet szükség. (A bevizsgáló berendezést hűtőközegmentes helyen kell kalibrálni.) Gondoskodjon arról, hogy az érzékelő ne jelentsen potenciális gyulladási forrást, és alkalmas legyen a

használt hűtőközeg számára. A szivárgásérzékelő berendezést a hűtőközeg LFL százalékában kell beállítani, és kalibrálni kell az alkalmazott hűtőközeggel, és meg kell erősíteni a megfelelő gázszintet (legfeljebb 25%).

- A szivárgásérzékelő folyadékok a legtöbb hűtőközeghez felhasználhatók de kerülni kell a klórt tartalmazó szereket, mivel a klór reakcióba léphet a hűtőközeggel és korrodálhatja a rézcsöveket.

Szivárgás gyanúja esetén minden nyílt lángot el kell távolítani / el kell oltani.

Ha olyan hűtőközeg-szivárgást észlelnek, amely keményforrasztást igényel, az összes hűtőközeget el kell távolítani a rendszerből, vagy el kell különíteni (elzáró szelepekkel) úgy, hogy távol legyen a szivárgási ponttól. Az oxigénmentes nitrogénnel ki kell tisztítani a rendszert a forrasztási folyamat előtt és alatt.

7. Hűtőközeg-eltávolítás és vákuumolás

Amikor a hűtőközegkört megnyitja, hogy javításokat végezzen - vagy bármilyen más célból, a szokványos eljárást kell alkalmazni. Fontos azonban figyelembe venni a tűzveszélyes gáz jelenlétét. A következő eljárást be kell tartani:

- Távolítsa el a hűtőközeget;
- Tisztítsa meg az áramkört inert gázzal;
- Vákuumolja le a rendszert;
- Ismét inert gázzal öblítse át;
- Nyissa meg az áramkört vágással vagy forrasztással.

A hűtőközeget a megfelelő visszanyerő hengerekbe kell visszanyerni. A rendszert oxigénmentes nitrogénnel (OFN) át kell öblíteni, hogy az egység biztonságos legyen. Ezt a folyamatot többször meg kell ismételni. Sűrített levegőt vagy oxigént nem szabad használni erre a feladatra. Az öblítést úgy kell elvégezni, hogy a rendszert vákuumolás után feltöltjük OFN-nel, és addig folytatjuk a töltést, amíg el nem érjük az üzemi nyomást, majd a légkörbe szellőztetjük, és végül ismét levákuumoljuk. Ezt a folyamatot addig kell ismételni, amíg a rendszerből teljesen kiürül a hűtőközeg. Az utolsó OFN-töltéskor a rendszert légköri nyomás alá kell helyezni, hogy lehetővé váljon a munka. Ez a művelet elengedhetetlen, ha a csővezetéken keményforrasztási műveleteket hajtanak végre. Gondoskodjon arról, hogy a vákuumszivattyú kimenete ne legyen közel a gyújtóforrásokhoz és rendelkezésre álljon szellőzés.

8. Töltési eljárás

A szokásos töltési eljáráson kívül a következő követelményeket kell követni.

Ügyeljen arra, hogy a különféle hűtőközegek ne szennyezzék egymást a töltőberendezés használatakor. A tömlőknek vagy vezetéknek a lehető legrövidebbeknek kell lenniük, hogy minimalizálják a benne lévő hűtőközeg mennyiségét.

- A palackokat függőlegesen kell tartani.
- A rendszer feltöltése előtt ellenőrizze, hogy a hűtőrendszer földelt-e, különösen akkor, amikor a hűtőközeget tölti.
- Címkézze meg a rendszert, amikor a töltés befejeződött (ha még nem tette meg).
- Különös figyelmet kell fordítani arra, hogy ne töltse túl a hűtőrendszert. A rendszer újra töltése előtt az OFN-nel nyomásvizsgálatot kell végezni.

A rendszer szivárgás ellenőrzését a töltés befejezésekor el kell végezni, különösen az üzembe helyezés előtt. A helyszín elhagyása előtt szivárgásvizsgálatot kell végezni.

9. Leszerelés

Mielőtt elvégezné ezt az eljárást, elengedhetetlen, hogy a szakember teljes mértékben megismerje a berendezést és annak minden részletét. Ajánlott helyes gyakorlat, hogy minden hűtőközeget biztonságosan visszanyerjenek.

A feladat elvégzése előtt olaj- és hűtőközegmintát kell venni, amennyiben elemzésre van szükség a regenerált hűtőközeg újbóli felhasználása előtt. Fontos, hogy a feladat megkezdése előtt rendelkezésre álljon villamos energia.

- a) Ismerkedjen meg a berendezéssel és annak működésével.
- b) Válassza le a rendszert elektromosan.

- c) Az eljárás megkezdése előtt ellenőrizze, hogy:
- Szükség esetén rendelkezésre állnak mechanikus kezelőberendezések a hűtőközeg kezelésére palackok;
 - Minden személyi védőfelszerelés rendelkezésre áll és helyesen használható;
 - A helyreállítási folyamatot mindig hozzáértő személy felügyeli;
 - A visszanyerő berendezések és a palackok megfelelnek az aktuális szabványoknak.
- d) Szivattyúzza le a hűtőközeg-rendszert, ha lehetséges.
- e) Ha vákuum nem lehetséges, készítsen egy elosztót, hogy a hűtőközeg eltávolítható legyen a rendszer különféle részeiről.
- f) A visszanyerés előtt ellenőrizze, hogy a palack, a mérlegen van-e.
- g) Indítsa el a visszanyerő gépet és működtesse a gyártó utasításainak megfelelően.
- h) Ne töltse túl a palackokat. (Legfeljebb 80 térfogat% folyadék töltés).
- i) Ne lépje túl a palack maximális üzemi nyomását, még átmenetileg sem.
- j) Miután a palackok helyesen lettek megtöltve és a folyamat befejeződött, ellenőrizze, hogy a palackokat és a berendezéseket haladéktalanul eltávolították-e a helyszínről, és hogy a berendezés összes elzáró szelepe zárva van.
- k) A visszanyert hűtőközeg csak akkor tölthető be másik hűtőrendszerbe, ha azt megtisztították és ellenőrizték.

10. Címkézés

A berendezésen fel kell tüntetni, hogy és kiürítették a hűtőközeget. A címkét keltezni kell és alá kell írni. Győződjön meg arról, hogy a készüléken vannak címkék, amelyek szerint a berendezés gyúlékony hűtőközeget tartalmaz.

11. Visszanyerés

Amikor eltávolítják a hűtőközeget a rendszerből, akár szervizeléshez vagy leszereléshez, ajánlott és bevett gyakorlat, hogy az összes hűtőközeget biztonságosan távolítsuk el. A hűtőközeg palackba történő áthelyezésekor ügyeljen arra, hogy csak megfelelő hűtőközeg visszanyerő palackokat használjon. Győződjön meg arról, hogy rendelkezésre áll-e megfelelő számú palack a teljes rendszer leürítéséhez. Az összes használandó palackot megjelölték a visszanyert hűtőközeg számára, és címkézték az adott hűtőközeghez (azaz speciális palackok a hűtőközeg visszanyeréséhez). A palackoknak megfelelő nyomáscsökkentő szeleppel és a hozzá kapcsolódó elzárószeleppel kell felszerelve lenniük. Az üres ürítőpalackok le vannak vákuumolva, és ha lehetséges, lehűtve, mielőtt a visszanyerés megtörténik.

A visszanyerő berendezésnek jó működőképes állapotban kell lennie, és rendelkeznie kell egy teljes leírással, mely tartalmazza, hogy a berendezés használható és alkalmas a gyúlékony hűtőközegek kezelésére.

Ezen túlmenően egy jó működési állapotban lévő, kalibrált mérlegnek rendelkezésre kell állnia. A tömlőknek szivárgásmentes leválasztócsatlakozókkal és jó állapotban kell lenniük. A visszanyerő gép használata előtt ellenőrizze, hogy megfelelő működési állapotban van-e, megfelelően karbantartották-e, és hogy a kapcsolódó elektromos alkatrészek megfelelően zártak, elszigeteltek-e, hogy egy esetleges hűtőközeg-kibocsátás esetén az ne gyulladhasson meg. Ha kétségei vannak, vegye fel a kapcsolatot a gyártóval.

A visszanyert hűtőközeget helyesen kell visszajuttatni a hűtőközeg-szállítóhoz, a megfelelő visszanyerő palackban, a vonatkozó hulladékátadási nyilatkozattal.

Ne keverje a különböző hűtőközegeket a visszanyerő egységekben, különösen ne a palackokban.

Ha kompresszort vagy kompresszorolajat kell eltávolítani, ellenőrizze, hogy megfelelően eltávolították-e a tűzveszélyes hűtőközeget és az nem maradt-e a kenőanyagban.

A hűtőközeg-kiürítési folyamatot a kompresszor beszállítókhöz történő visszaküldése előtt kell elvégezni. Ennek a folyamatnak felgyorsítására egyetlen mód van, a kompresszortestet elektromosan kell fűteni. Amikor az olajat egy rendszerből ürítik, azt biztonságosan kell elvégezni.

WIFI TELEPÍTÉSI UTASÍTÁS (Nethome Plus EU-OSK105)

- A WIFI adaptor megfelel az RSS (Industry & Science Canada) és az FCC 15. része előírásainak. A működése megfelel az alábbi két feltételnek: (1) ez a berendezés nem okozhat káros elektromágneses kölcsönhatást, és (2) a berendezést érő külső elektromágneses behatások nem okozhatnak zavart a berendezés működésében.
- A berendezést csak a mellékelt leírás szerint működtesse!
A berendezés megfelel az FCC és IC sugárzási határértékeknek.
A rádiófrekvenciás sugárzási behatási határérték túllépésének elkerülése érdekében ne tartózkodjon a WIFI adapterhez 20cm-nél közelebb normál működés közben.
- Bárminemű engedély nélküli módosítás, beavatkozás akadályozhatja a berendezés megfelelő működését.

SPECIFIKÁCIÓ

Szabvány:	IEEE 802. 11b/g/n
Antenna:	Nyomtatott PCB antenna
Frekvencia:	WLAN: 2400~2483,5 MHz
Max. átviteli teljesítmény:	19,8dBm Max.
Üzemeltetési hőmérséklet:	0 °C – 45 °C / 32 F – 113 F
Üzemeltetési páratartalom:	10% - 85%
Tápfeszültség:	DC 5V/300mA

HASZNÁLAT ELŐTTI TUDNIVALÓK

- A WIFI adapter csak az alábbi operációs rendszerekkel működő okos telefonokkal alkalmazható
IOS 8.0 vagy későbbi, ANDROID 4.0 vagy későbbi
- Nyilatkozat: Előfordulhat, hogy a termék nem használható minden IOS / Android rendszerrel. Az alkalmazás speciális körülményeire való tekintettel, a gyártó a termék kompatibilitásával kapcsolatban semmiféle felelősséget nem vállal.
- A WIFI adaptor vezeték nélküli hálózat biztonsági beállításai:
A rendszer csak a WPA-PSK / WPA2-PSK kódolási protokollt támogatja. A kódolás nélküli használat nem javasolt.
- Az okos telefonnak legalább 5 millió pixeles kamerával kell rendelkeznie a QR kód megfelelő beolvasásához.
- A vezeték nélküli WIFI hálózati kialakítások különbözőségei miatt előfordulhat, hogy a WIFI adaptor elveszti a kapcsolatot a WIFI routerrel, ebben az esetben a szükségessé válhat a helyi hálózat újrakonfigurálása.
- Bizonyos hálózati szituációkban néha a vezérlés ill. lekérdezés közben időtúllépési (Time-out) hibát ír ki az applikáció. Ilyenkor a berendezés nem hajtja végre az utasítást. Ebben az esetben próbálja újra beállítani a kívánt üzemmódot.

A RENDSZER FELÉPÍTÉSE

A használathoz egy WIFI router-re és internet kapcsolatra van szükség. A vezérlendő berendezés csatlakozik a router-hez és így az okos telefon az interneten keresztül csatlakozik a berendezéshez.



Android



iOS

Az alkalmazás telepítése

- 1) **Iphone felhasználók:** olvassa le a fenti QR kódot, vagy töltsse le a „NetHome Plus” alkalmazást az APP Store-ból.
- 2) **Android felhasználók:** olvassa le a fenti QR kódot, vagy töltsse le a „NetHome Plus” alkalmazást a Google Play-ről.

Felhasználói fiók regisztrálása az interneten a „NetHome Plusz” felületre.

Győződjön meg róla, hogy a regisztráció alatt, a mobil eszköz csatlakozik a router-en keresztül az internethez.

Indítsa el a „NetHome Plus” alkalmazást.

- (1) Válassza a „Creat Account” vagy magyar nyelv esetén a „Készítsen ACC...” menüpontot a képernyő jobb alsó sarkában.

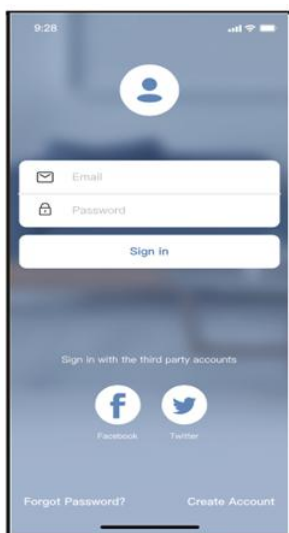

- (2) Írja be az e-mail címét és adjon meg egy jelszót (min.6-max.20 karakter), majd válassza a „Registration” vagy magyar nyelv esetén a „Regisztráció” menüpontot.



Hálózat konfigurálás és légkondicionáló regisztrálása a felhasználói fiókban

FIGYELEM!

- Egy adott berendezés csak egy felhasználóhoz kapcsolható a Nethome Plus rendszerben, de egy adott felhasználóhoz több berendezés is regisztrálható, ill. egy adott felhasználónéven bármely telefonról be lehet jelentkezni.
- A konfiguráláskor fontos, hogy a telefon ahhoz a WIFI hálózathoz kapcsolódjon amire a légkondicionáló berendezést akarjuk kapcsolni.
- Győződjön meg róla, hogy az okostelefon készülék WIFI funkciói megfelelően működnek és automatikusan vissza tud kapcsolódni a WIFI hálózatra.

A légkondicionáló berendezést állítsa hálózatbeállítási módba:

- Kapcsolja le a légkondicionáló áramellátását.
- Kapcsolja vissza az áramellátást, és nyomja meg egymás után 7-szer a távirányító „LED” gombját 10 másodpercen belül.
- A beltéri egységen megjelenő „AP” felirat azt jelzi, hogy a légkondicionáló WIFI hálózatbeállítási módba kapcsol.

(Hálózatbeállítási módban a légkondicionáló a távirányítóval nem vezérelhető.

Amennyiben a hálózatbeállítási módban nem történik újabb beállítás, akkor 8 perc elteltével a berendezés automatikusan kilép a beállítási módból, és a megszokott módon vezérelhető.)

1. Írja be a felhasználónevet és a jelszót, majd koppintson a "Sign in" "Bejelentkezés" gombra.

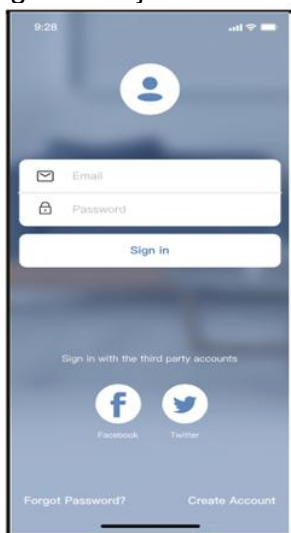

2. Koppintson a „+ „majd a felugró „Add Device” „Eszköz hozzáadása” gombra.

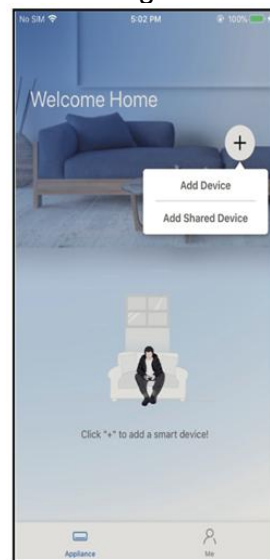

(EU-OSK105 WIFI adaptor esetén lehetőség van BLUETOOTH kapcsolaton keresztüli installációra is)

A továbbiakban kövesse az Applikáció utasításait!

Hulladék kezelés

Ne háztartási hulladékként dobja ki a csomagoló anyagot.
Válogassa szét a műanyag és papír hulladékot és szelektív gyűjtőbe tegye.

A csomagolóanyagnak és elektronikai hulladéknak háztartási szemétként történő kidobása tilos.

Az elektronikai hulladék kezelésének módja:

A klímaberendezések alkatrészeit és anyagait csak speciális berendezésekkel és üzemekben lehet szétszerelni és újrahasznosításra alkalmassá tenni, és tilos a települési hulladék közé helyezni.

A) Az elektronikai hulladékot vigye a megfelelő gyűjtőhelyre vagy hulladékudvarba
Ezekon a helyeken térítésmentesen beveszik.

B) Ha egy azonos funkciójú új készüléket vásárol, az új készülék eladója
térítésmentesen visszaveszi a selejtes régi berendezést.

C) A gyártó vagy importőr is térítésmentesen visszafogadja a leszerelt használhatatlan
berendezést.

D) Mivel a selejtes készülékek is tartalmaznak értékes újrahasznosítható anyagokat,
fémhulladék gyűjtők is foglalkoznak ezen anyagok begyűjtésével.

Ezen berendezéseknek a természetbe történő kidobása súlyos környezet károsítást
okozhat azáltal, hogy a bennük levő veszélyes anyagok a talajba szivároghva,
bekerülhetnek a táplálékláncba.



CE

A gyártó fenntartja a konstrukció és a felszereltség megváltoztatásának jogát.
A leírásban szereplő ábrák tájékoztató jellegűek, a konkrét kialakítás ezektől eltérő lehet.

The logo for Fisher, featuring a stylized spiral above the word "Fisher" in a bold, serif font.